WeteLux



Originalanleitung

20 W LED-Strahler mit 150° Bewegungsmelder
6500 K, 1600 lm, IP 44

Artikel Nr. 90 08 28



Original Instructions

20 W LED Floodlight with 150° PIR
6500 K, 1600 lm, IP 44

Article No. 90 08 28





Sehr geehrte Damen und Herren

Bedienungsanleitungen enthalten wichtige Hinweise für den Umgang mit Ihrem neuen Gerät. Sie ermöglichen Ihnen, alle Funktionen zu nutzen, und sie helfen Ihnen, Missverständnisse zu vermeiden und Schäden vorzubeugen.

Bitte nehmen Sie sich die Zeit, diese Bedienungsanleitung in Ruhe durchzulesen und bewahren Sie diese für späteres Nachlesen gut auf.



Dear Customers

Instruction manuals provide valuable hints for using your new device. They enable you to use all functions, and they help you avoid misunderstandings and prevent damage.

Please take the time to read this manual carefully and keep it for future reference.

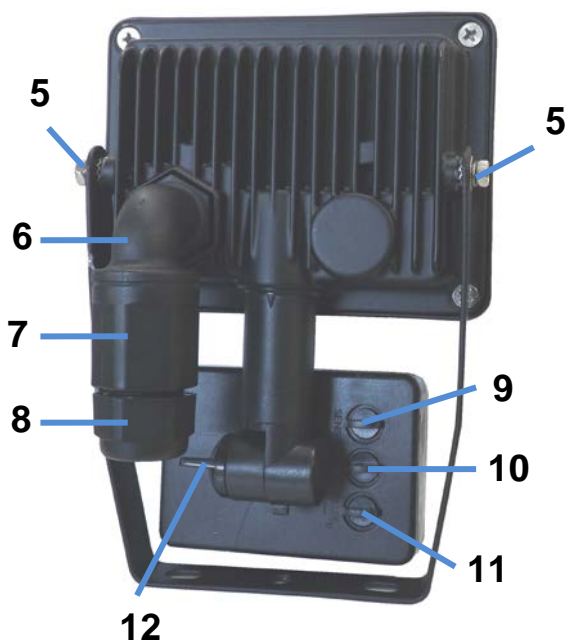



1	Bewegungsmelder	Motion Sensor
2	Sicherheitsglas	Safety Glass
3	Wandhalterung	Wall Mount
4	LED Platine	LED Panel
5	Gelenkschrauben	Hinge Adjusting Screws
6	Kabelverschraubung	Cable Gland
7	Befestigungsmutter	Lock Nut
8	Wasserdichte Kabeldurchführung	Waterproof Grommet
9	SENS-Regler für Bewegungsempfindlichkeit	SENS Knob for Motion Sensitivity
10	TIME-Regler für Leuchtzeit	TIME Knob for Illumination Duration
11	LUX-Regler für Lichtempfindlichkeit	LUX Knob for Light Sensitivity
12	Fixierschraube	Locking Screw



Beachten Sie bitte zur Vermeidung von Fehlfunktionen, Schäden und gesundheitlichen Beeinträchtigungen folgende Hinweise:

- Diese Bedienungsanleitung gehört zu diesem Produkt. Sie enthält wichtige Hinweise zur Inbetriebnahme und Handhabung. Bitte legen Sie die Bedienungsanleitung dem Produkt bei, wenn Sie es an Dritte weitergeben!
- Ein nicht sachgemäßer Gebrauch kann zu Schäden an Personen und Sachen führen. Personen, die mit der Anleitung nicht vertraut sind, dürfen den LED-Strahler nicht bedienen.
- Lassen Sie Verpackungsmaterial nicht achtlos herumliegen. Plastiktüten etc. können zu einem gefährlichen Spielzeug für Kinder werden.
- Halten Sie das Gerät von Kindern fern. Es ist kein Spielzeug.
- Überprüfen Sie, ob die verfügbare Netzspannung mit der auf dem Typenschild angegebenen Daten übereinstimmt.
- Der Strahler ist nur für den Anschluss an Wechselspannung zugelassen (230 V~ / 50 Hz).
- Eine Verwendung des LED-Strahlers ist im Innen- und Außenbereich zulässig. Der LED-Strahler darf jedoch nicht in oder unter Wasser betrieben werden und muss an einer geeigneten Stelle montiert werden. Der Montageort und die Benutzung müssen so erfolgen, dass Feuchtigkeit, starke Verschmutzung und zu starke Erwärmung vermieden werden.
- Der LED-Strahler darf nicht verändert bzw. umgebaut werden!
- Der LED-Strahler darf nicht mit dem Stromnetz verbunden werden, während er in der Verpackung ist.
- Das Leuchtmittel kann nicht ersetzt werden. Falls das Gehäuse beschädigt wurde, verwenden Sie den LED-Strahler nicht mehr und entsorgen Sie das Gerät.
- Der LED-Strahler wurde für den privaten Gebrauch und nicht für den gewerblichen Dauereinsatz konzipiert.



Sicherheitshinweise

- Schauen Sie nicht direkt in die LEDs und richten Sie den Lichtstrahl der Leuchte nicht direkt gegen die Augen von Menschen oder Tieren.
- Es dürfen keine optisch stark bündelnden Instrumente zur Betrachtung des Lichtstrahls verwendet werden.
- Bei Beschädigungen am Gerät darf das Gerät nicht weiter benutzt werden und muss von einer Fachkraft repariert werden.
- Trennen Sie das Gerät von der Stromversorgung wenn Sie es nicht benutzen oder Sie es reinigen (z.B. Netzstecker ziehen, Sicherung auslösen, etc.).
- In der räumlichen Nähe zu starken Sendeanlagen kann es zu Fehlfunktionen des Bewegungsmelders kommen. Starke Sendeanlagen können z.B. Amateurfunker in Ihrer Nachbarschaft oder Sendemasten für Mobilfunk oder Rundfunkstationen sein. In diesem Fall kann es passieren, dass sich der Bewegungsmelder gelegentlich einschaltet, ohne dass sich ein Tier oder eine Person in der Nähe des Bewegungsmelders aufhält.
- Setzen Sie den LED-Strahler keinen extremen Temperaturen, starken Magnetfeldern oder starken Vibrationen aus.
- Verwenden Sie den LED-Strahler nicht in Räumen oder bei widrigen Umgebungsbedingungen, wo brennbare Gase, Dämpfe oder Stäube vorhanden sind oder vorhanden sein können. Es besteht Explosionsgefahr.
- Tauchen Sie keine Teile des LED-Strahlers in Flüssigkeiten irgendwelcher Art ein.
- Verlegen Sie die Netzzuleitung so, dass keine Gefahr (z. B. Stolpergefahr) davon ausgehen kann. Knicken Sie die Zuleitung beim Verlegen nicht zu stark und klemmen oder spannen Sie die Zuleitung nicht.
-  Erneuern Sie ein defektes Glas sofort.



Sicherheitshinweise

-  Bitte beachten Sie, dass zwischen der Front des LED-Strahlers und anderen Objekten ein Abstand von mindestens 1 m liegen muss.
- Decken Sie den LED-Strahler während des Betriebs nicht ab.
- Das Gerät ist nicht für den Betrieb in Höhen über 2000 m ausgelegt.
- Zerlegen Sie das Gerät nicht und unternehmen Sie keine Umbau- oder Reparaturversuche. Das Gerät enthält keine durch Sie auswechselbaren oder zu reparierenden Teile. Wenden Sie sich bei Fragen und Problemen an unseren Kundenservice.



Bestimmungsgemäße Verwendung

- Der LED-Strahler dient zur Beleuchtung von Hauseingängen, Hofeinfahrten, etc. Er ist zur Montage im Innen- und Außenbereich geeignet. Der LED-Strahler ist spritzwassergeschützt (IP44).
- Eine andere Verwendung als zuvor beschrieben, führt zur Beschädigung dieses Produktes, darüber hinaus ist dies mit Gefahren, wie z.B. Kurzschluss, Brand, elektrischer Schlag etc., verbunden.
- Das gesamte Produkt darf in keiner Weise geändert bzw. umgebaut werden!

Vorbereitungen zur Montage

- Die Installation und Montage des Strahlers darf nur durch eine qualifizierte Elektrofachkraft (z. B. Elektriker) erfolgen, die mit den einschlägigen Vorschriften (z.B. VDE) vertraut ist!
- Durch unsachgemäße Arbeiten an der Netzspannung gefährden Sie nicht nur sich selbst, sondern auch andere!
- Haben Sie keine Fachkenntnisse für die Montage und den Anschluss, so nehmen Sie diese Arbeiten nicht selbst vor, sondern beauftragen Sie einen Fachmann.
- Beachten Sie die Sicherheitshinweise!
- Achten Sie unbedingt auf die richtige Montageposition des LED-Strahlers und der Netzzuleitung. Bei einer Montage im Außenbereich sollte die Netzzuleitung so verlegt werden, dass kein Regenwasser in das Gehäuse eindringen kann.
- Der LED-Strahler darf nicht in der Nähe von Wasser und anderen Flüssigkeiten, oder an Standorten betrieben werden, an denen sich Wasser und andere Flüssigkeiten ansammeln könnten. Bitte einen Mindestabstand von 5 m zu Schwimmbecken, Teichen etc. einhalten.
- Der LED-Strahler darf nicht auf oder in der Nähe von brennbaren Oberflächen montiert werden.
- Der LED-Strahler darf nicht in der Nähe von brennbaren und beweglichen Gegenständen montiert werden, wie Möbel, Dekorationsmaterial, Vorhängen, Kerzen usw.



Benutzung

- Montieren Sie den LED-Strahler nur auf einem stabilen Untergrund (Wand/Decke). Der Montageort muss stabil sein und darf keinen Vibrationen ausgesetzt sein. Je nach Untergrund verwenden Sie passende Schrauben und Dübel.
- Der LED-Strahler muss in der bauseitigen Unterverteilung mit einer 10/16A-Sicherung abgesichert werden. Davor muss ein Fehlerstromschutzschalter (FI) geschaltet werden.
- Die Installation des LED-Strahlers darf nur im spannungsfreien Zustand vorgenommen werden. Hierzu genügt es jedoch **nicht**, den Lichtschalter auszuschalten!
- Schalten Sie die elektrische Netzzuleitung allpolig stromlos, indem Sie die zugehörige Stromkreissicherung entfernen bzw. den Sicherungsautomaten abschalten. Sichern Sie diese vor unberechtigtem Wiedereinschalten, z.B. mit einem Warnschild. Schalten Sie auch den zugehörigen Fehlerstromschutzschalter aus.
- Überprüfen Sie die Netzzuleitung mit einem geeigneten Messgerät auf Spannungsfreiheit.
- Der Schutzleiter muss bei der Installation mit angeschlossen werden!
- Wenn der LED-Strahler als Ersatz für eine bereits bestehende Leuchte dient und kein Schutzleiter zur Verfügung steht, so darf der LED-Strahler nicht montiert werden. Verlegen Sie vorher eine neue Netzzuleitung.
- Wird kein Schutzleiter angeschlossen, so liegt im Fehlerfall die Netzspannung am Metallgehäuse des LED-Strahlers an. Es besteht Lebensgefahr durch einen elektrischen Schlag!
- Beim Bohren in Wand oder Decke achten Sie auf Kabel sowie Gas- und Wasserleitungen.

Montage/Installation

1. Drehen Sie die Befestigungsmutter (7) der Kabelverschraubung (6) los und führen Sie die Netzzuleitung durch die Befestigungsmutter und die wasserdichte Kabeldurchführung (8).





Benutzung

2. Befestigen Sie die drei Adern der Netzzuleitung mit den gekennzeichneten Klemmen.

N = Blau

L = Braun/Schwarz

 = PE (Grün/Gelb)

WARNUNG! Stromschlaggefahr!
Der Strahler darf nur mit angeschlossener Erdung verwendet werden.

Hinweis: Sollte der Strahler nach dem Anschließen, im Auszustand, glimmen, tauschen Sie die Kabel L und N.

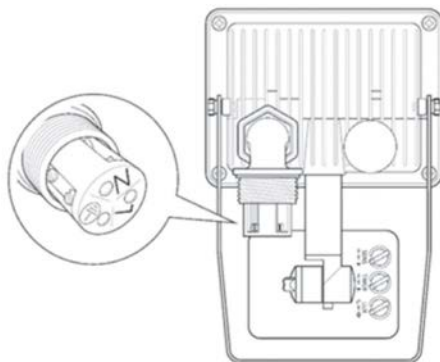

3. Schrauben Sie die Befestigungsmutter (7) wieder fest.
4. Sichern Sie die Zuleitung mit der wasserdichten Kabeldurchführung (8).
5. Befestigen Sie die Wandhalterung (3) mit zwei oder drei Schrauben sicher an einer geeigneten Wand. Achten Sie auf festen Sitz des Strahlers.
6. Neigen Sie den LED-Strahler in den gewünschten Winkel und ziehen Sie die Gelenkschrauben (5) des Strahlers fest.

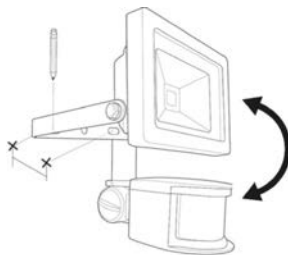

Hinweis: Überprüfen Sie vor einer permanenten Wandmontage die ordnungsgemäße Funktion und den Erfassungsbereich des Bewegungssensors (1). Wählen Sie den Montageort entsprechend so, dass die Leuchte durch „Vorbeilaufen“ rechtzeitig aktiviert werden kann.

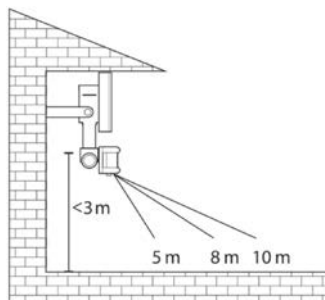

Einschalten

Der LED-Strahler wird durch Einstecken des Netzsteckers bzw. durch Stromzuführung eingeschaltet.



Bewegungsgesteuerter Betrieb

Sie können den Bewegungsmelder (1) horizontal und vertikal verstellen.

1. Um den Bewegungsmelder vertikal zu verstellen, lockern Sie die Fixierschraube (12) am Gelenk des Sensors und ziehen diese nach der Einstellung wieder handfest an.
2. Um den Bewegungsmelder horizontal zu verstellen, drehen Sie den gesamten Bewegungsmelder vorsichtig nach links oder rechts.

Einstellen der Regler

Am Bewegungsmelder befinden sich drei Regler: SENS, TIME und LUX.

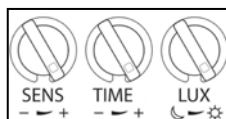

1. Mit dem SENS-Regler (9) kann die Empfindlichkeit des Bewegungsmelders für Bewegungen eingestellt werden.
2. Stellen Sie mit dem TIME-Regler (10) die Leuchtdauer des LED-Strahlers nach dem Ende von Bewegungen im Sichtfeld des Bewegungsmelders ein. Der Zeitraum kann dabei von 10 ± 5 Sek. bis 10 ± 1 Min. betragen. Beachten Sie, dass der Zeitraum nach der letzten Auslösung des Bewegungsmelders beginnt.
3. Der LED-Strahler arbeitet mit einem Lichtsensor (Fotозelle), der Tageslicht und Dunkelheit unterscheiden kann. Drehen Sie den LUX-Regler (11) in die Richtung von (*), damit der Bewegungsmelder den Strahler auch bei hellerer Umgebung einschaltet. Drehen Sie den Regler in die Richtung von (☾), damit der Strahler nur bei Dunkelheit einschaltet.
4. Der LED-Strahler wird automatisch eingeschaltet, sobald der Bewegungssensor (1) eine Bewegung innerhalb seines Sichtfelds wahrnimmt. Nach der eingestellten Zeit schaltet er sich wieder aus, wenn keine Bewegung mehr registriert wird.

Hinweis: Die Reichweite des Bewegungssensors ist temperaturabhängig. Bei kälterer Umgebungstemperatur ist die Reichweite größer.

Reinigung

- Reinigen Sie das Gehäuse des LED-Strahlers mit einem leicht befeuchteten Tuch. Benutzen Sie keine aggressiven Chemikalien oder Scheuermittel zur Reinigung.
- Halten Sie den Bewegungssensor (1) stets sauber.



Safety Notes







Please note the following safety notes to avoid mal-functions, damage or physical injury:

- This manual belongs to the product. It contains important notes on operating the unit. Please pass it on along with the unit if it is handed over to a third party!
- Improper use may result in personal injury and property damage. Persons unfamiliar with the manual should not operate the LED floodlight.
- Dispose of the packaging materials carefully; the plastic bags may become a deadly toy for children.
- Keep the unit out of the reach of children. It is not a toy.
- Make sure the available mains voltage corresponds to the data stated on the type label.
- The floodlight is only approved for connection to AC voltage (230 V~ / 50 Hz).
- Use of the LED floodlight is permitted indoors and outdoors. However, the LED floodlight must not be operated in water and must be mounted on a suitable place. When mounting and operating the floodlight make sure moisture, heavy soiling and excessive heating are avoided.
- The LED floodlight must not be converted or modified!
- The LED floodlight must not be connected to the power supply while it is in the packaging.
- The LED cannot be replaced. If the housing has been damaged, do not use the LED floodlight and dispose of the device.
- The LED floodlight was designed for private use and not for continuous professional operation.
- Do not stare directly into the LEDs and do not direct the light beam towards people or animals.
- Do not use devices which can strongly focus light for viewing the light beam.



Safety Notes

- Do not continue to use the unit if the unit is damaged. Repair work must be done by a qualified service technician.
- Disconnect the unit from the power mains if you don't use it or clean it (unplug, release fuse, etc.).
- Close proximity to strong transmitters may cause malfunctions of the motion detector. Strong transmitters can be e.g. amateur radio operators in your neighbourhood or transmitting masts for mobile telephone systems or broadcasting stations. In this case, it may happen that the motion detector switches on casually, without detecting an animal or a person near by the motion detector.
- Do not expose the LED floodlight to excessive temperatures, strong magnetic fields or to strong vibrations.
- Do not use the product in rooms or in poor ambient conditions where flammable gases, vapours or explosive dust may be present or are present! There is a risk of explosion!
- Do not immerse any components of the LED floodlight in liquids of any kind.
- Position the power cord securely so it cannot become a tripping hazard. Do not bend the power cord too much and do not jam the cord or pull it around edges.
-   Immediately replace a broken glass of the floodlight.
-  1.0m  Allow at least 1 m illuminating distance to other objects.
- Never cover the product when it is in use.
- The product is not intended for operation in altitudes of over 2000 meters.
- Do not disassemble the unit or attempt to modify or repair it yourself. It does not contain parts serviceable by you. In case of questions or problems, turn to our customer service.



Intended Use

- The LED floodlight is intended for illuminating house entrances, drive-ways, etc. It may be installed indoor and in outdoor areas. The LED floodlight is splashwaterproof (IP44).
- Any other use than that described above may damage the product. Moreover, this may give rise to hazards such as short-circuiting, fire, electric shock, etc.
- No part of the product may be modified or converted!

Preparations for Installation

- The product may only be installed by a qualified technician (e.g. electrician) who is familiar with the relevant regulations (e.g. VDE, German electrical wiring regulations)!
- Improper work, carried out on the mains voltage, endangers not only your own life but also the life of others!
- If you do not have the expertise required for the installation, do not install it yourself but ask a qualified technician.
- Observe the safety instructions!
- Without fail, pay attention to the correct mounting position of the LED floodlight and the connection cable. If installed outdoors, make sure no water can enter the housing when installing the connection cable.
- The LED floodlight should not be operated near water and other liquids, or in locations where water and other liquids may accumulate. Please keep a minimum distance of 5 m to swimming pools, ponds etc.
- The floodlight must not be mounted on or near flammable surfaces.
- The LED floodlight should not be mounted near flammable and moving objects, such as furniture, decorative material, curtains, candles, etc.
- Mount the LED floodlight only on a stable surface (wall/ceiling). The installation site must be stable and must not be exposed to vibrations. Depending on the substrate, use suitable screws and dowels.
- The LED floodlight must be protected on the sub-distribution board by a 10/16A fuse. An earth leakage circuit breaker must be installed before this (FI protective switch).
- The LED floodlight must be disconnected from the power supply during installation. It is **not** sufficient to just turn off at the light switch!



Operation

- Turn the power off by removing the corresponding circuit fuse or switch off at the circuit breaker. Secure it against an unauthorised re-start, e.g. with a danger sign. In addition, switch off the associated earth-leakage circuit breaker.
- Check that the mains connection is current free with a suitable tester.
- The earth protection cable must be connected when installing the LED floodlight.
- Do not install the LED floodlight, if the LED floodlight is replacing an existing light and there is no protective earth cable available. First, draw a new mains cable.
- Where the protective earth is not connected, a fault with the mains voltage might result in the metal housing of the LED floodlight becoming live. There is a risk of a life-threatening electric shock!
- When drilling in walls and ceilings, pay attention to cables, gas and water pipes.

Mounting/Installation

1. Unscrew the lock nut (7) from the cable gland (6) and guide the power cable through the lock nut and the waterproof grommet (8).
2. Connect the three wires of the power cable with the lustre terminals.

N = Blue

L = Brown/Black

 = PE (Green/Yellow)

WARNING! Risk of electric shock!
The floodlight may only be operated when connected to ground.

Hint: If the floodlight glows faintly when OFF after connecting, switch the cables in the terminals L and N.

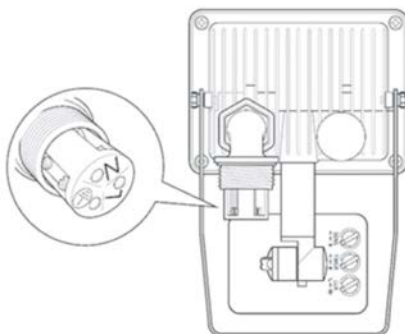



Operation

3. Re-tighten the lock nut (7).
4. Secure the power cable with the waterproof grommet (8).
5. Install the wall mount (3) with two or three suitable screws securely to an appropriate place. Make sure the floodlight is securely mounted.
6. Tilt the floodlight to the desired angle and tighten the hinge adjusting screws (5) of the wall mount to secure its position.

Note: Before installing the floodlight permanently to a wall, check the proper functionality and the field of view of the motion sensor (1). Select a suitable place of installation in order to have the floodlight activated in time when passing the motion sensor.

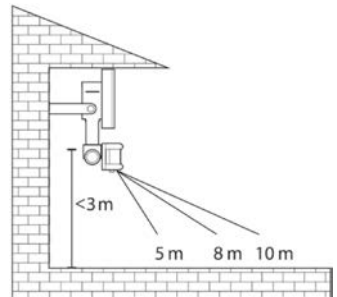
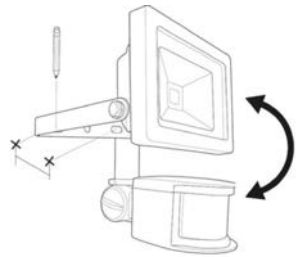

Switching ON

The LED floodlight is switched on by plugging into mains or by supplying power.

Motion Controlled Operation

1. You can adjust the motion sensor (1) horizontally and vertically. For vertical adjustment, unscrew the locking screw (12) at the joint of the motion sensor and hand tighten the screw after adjusting it.
2. To adjust the motion sensor horizontally, grasp the whole sensor and turn it very carefully to the left or to the right to the desired direction.

Adjustments

There are three adjusting knobs on the motion sensor: SENS, TIME and LUX.

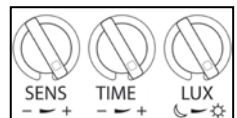

1. With the SENS knob (9) the sensitivity of the motion sensor for motions can be set.
2. Use the TIME knob (10) to setup the illumination time of the unit after motion stops in the field of vision. The time can be set from 10 ± 5 sec-



Operation

onds to 10±1 minutes. Please note, once the light has been triggered by the sensor any subsequent detection will start the timed period again from the beginning.

3. The LED floodlight has a built-in sensing device (photocell) that detects daylight and darkness. Turn the LUX knob (11) towards (☀) to have the motion sensor turning on the light in brighter illumination conditions, turn it to (☾) to have the light activated only in darkness.
4. The LED floodlight automatically switches on each time the motion sensor (1) detects motion within its field of view. The light will turn off after the set time when no more motion is detected.

Hint: The max. range of the motion sensor depends on the ambient temperature. In cold environments, the range is higher.

Cleaning

- Clean the housing of the floodlight only with a dry or lightly moistened cloth. Do not use aggressive chemicals or abrasives for cleaning.
- Keep the motion sensor (1) clean at all times.



Operation

Nennspannung	230 V~ 50 Hz	Rated Voltage
Netzzuleitung	3 x 1,0 mm² 3 x 1,5 mm²	Power Cable
LED Leuchtmittel	20 W, 6500 K, 1600 lm	LED Illuminant
Farbwiedergabe	>65 Ra	Colour Rendering
Leuchtzeit	10±5 s – 10±1 min	Illumination Time
Bewegungssensor Reichweite	8 ... 10 m	Motion Sensor Range
Erfassungswinkel	150°	Detection Angle
Dimmbar	Nein/No	Dimmable
Stromverbrauch im Auszustand	< 0,5 W	Power Consump- tion when OFF
Schutzgrad	IP 44	Degree of Protection
Schutzklasse	I	Protection Class
Abmessungen	140 x 175 x 95 mm	Dimensions
Gewicht	581 g	Weight



Consignes de sécurité



S'il vous plaît noter afin d'éviter des dysfonctionnements, des dommages et des effets néfastes sur la santé les informations suivantes:

- Ces instructions concernent ce produit. Il contient l'installation et de manutention importants. S'il vous plaît inclure manuel d'instructions du produit, si vous le transmettre à d'autres!
- Une utilisation non conforme peut présenter des risques pour les personnes et les objets. Les personnes n'ayant pas pris connaissance de ce mode d'emploi ne doivent pas utiliser ce luminaire.
- Laissez les matériaux d'emballage qui traînent négligemment. Les sacs en plastique, etc. peuvent être un jouet dangereux pour les enfants.
- Conserver le produit loin des enfants. Ce n'est pas un jouet.
- Vérifiez que la tension de secteur correspond bien à celle qui est indiquée sur la plaquette.
- Cet article est conçu pour fonctionner avec un courant alternatif de 230 V~ / 50 Hz.
- Ce luminaire peut être utilisé à l'intérieur comme à l'extérieur. Le luminaire ne doit toutefois pas être utilisé sous la pluie ou dans l'eau. Il doit être monté à un emplacement approprié. Le luminaire ne doit pas être installé ni utilisé en cas de forte humidité, grande saleté et forte chaleur.
- Il ne faut absolument pas modifier le luminaire, ni le transformer!
- Ne pas brancher le luminaire au secteur lorsque celui-ci est encore dans son emballage.
- Les ampoules du luminaire ne peuvent pas être changées. Ne plus utiliser le luminaire si son boîtier est endommagé. Dans ce cas, il doit être détruit.
- Le luminaire est destiné uniquement à un usage privé et n'est pas conçu pour une utilisation professionnelle intense.





Consignes de sécurité

- Ne pas regarder directement dans les LED et de diriger l'appareil n'est pas directement contre les yeux des humains ou des animaux.
- Il ne doit pas être utilisée visuellement très collimation des instruments pour l'observation du faisceau lumineux.
- Quand les dommages à l'appareil, l'appareil ne peut plus être utilisé et doit être réparé par un électricien qualifié.
- Débranchez l'appareil de l'alimentation si vous ne l'utilisez pas ou de le nettoyer (par exemple, prise d'alimentation, fusible est grillé, etc.).
- A proximité de forts émetteurs radio peuvent provoquer un dysfonctionnement de la motion. Forte équipement de transmission peut être par exemple Sa radio amateur dans votre voisinage ou les tours de transmission pour les stations cellulaires ou de la radio. Dans ce cas, il peut arriver que le détecteur de mouvement se met en marche à l'occasion, sans rester un animal ou une personne dans le voisinage de la motion.
- Régler les lampes LED à des températures extrêmes, de forts champs magnétiques ou des pays de vibrations excessives.
- Utilisez les lampes à LED dans les chambres ou dans des conditions environnementales défavorables, où des gaz inflammables, des vapeurs ou des poussières sont présents ou peuvent être présents. Il peut exploser.
- Plongez une partie de la lampe à LED dans un liquide d'aucune sorte.
- Route de l'alimentation afin que personne ne danger (par exemple déclenchement) peut être supposé. Plier le câble de connexion n'est pas trop fort et vous n'avez pas pincer ou étirer le plomb.
-  Remplacer un verre cassé immédiatement.



Consignes de sécurité

-  1.0m  S'il vous plaît noter qu'entre le devant de la lampe à LED et d'autres objets, une distance d'au moins 1 m doit être comprise.
- Ne pas couvrir la lampe à LED pendant le fonctionnement.
- L'appareil est conçu pour une utilisation jusqu'à 2000 m au-dessus du niveau de la mer.
- Démontez l'appareil et vous n'avez pas la reconstruction ou tentatives de réparation. L'appareil ne contient aucune pièce remplaçable par vous ou réparés. Si vous avez des questions ou des problèmes, contactez notre service à la clientèle.



Informazioni sulla sicurezza





Si prega di notare in modo da evitare malfunzionamenti, danni e effetti negativi sulla salute seguenti informazioni:

- Queste istruzioni si riferiscono a questo prodotto. Che contiene importanti e maneggevolezza. Si prega di includere manuale di istruzioni del prodotto se lo dia mai ad altri!
- L'utilizzo inappropriato potrebbe causare danni a persone e oggetti. Le persone che non conoscono a fondo le presenti istruzioni d'uso non sono autorizzate all'utilizzo di questo proiettore.
- Lasciate materiale da imballaggio in giro con noncuranza. Sacchetti di plastica, ecc. può essere un giocattolo pericoloso per i bambini.
- Tenere il prodotto lontano dalla portata dei bambini. Non è un giocattolo.
- Controllare sempre che la tensione di rete corrisponda a quella indicata sulla targhetta.
- Questo prodotto è stato progettato per funzionare solo con una corrente alternata (230 V~ / 50 Hz).
- Questo proiettore può essere utilizzato sia all'interno che all'esterno. Non deve mai essere messo in funzione sott'acqua e il montaggio deve avvenire in un luogo adatto. Il luogo del montaggio e l'utilizzo devono avvenire in modo che siano evitati umidità, forte sporco e forte calore.
- Il dispositivo non deve essere modificato o smontato!
- Non collegare il proiettore alla rete di alimentazione quando questo è ancora nella confezione.
- Il dispositivo d'illuminazione non può essere sostituito. Se si dovesse danneggiare il corpo del proiettore, non più utilizzare il proiettore e smaltirlo immediatamente.
- Questo proiettore è stato concepito esclusivamente per un uso privato e non per un uso commerciale continuo.



Informazioni sulla sicurezza

- Non guardare direttamente il LED e dirigere il fascio di luce non è direttamente contro gli occhi di esseri umani o animali.
- Non deve essere utilizzato visivamente molto collimazione strumenti per osservare il fascio di luce.
- Quando il danno al dispositivo, il dispositivo non può più essere utilizzato e deve essere riparato da un tecnico qualificato.
- Scollegare l'apparecchio dalla rete di alimentazione se non ne fanno uso o pulirlo (es. spina di alimentazione, fusibile è bruciato, ecc.).
- In prossimità di forti trasmettitori radio possono causare un malfunzionamento del movimento. Forte trasmettenti possono, ad esempio La sua radioamatore nel tuo vicinato o torri di trasmissione per le stazioni cellulari o radio. In questo caso, può accadere che il sensore di movimento accende occasionalmente, senza rimanere un animale o di una persona in prossimità del moto.
- Impostare le lampade a LED a temperature estreme, forti campi magnetici o paesi da vibrazioni eccessive.
- Utilizzare le lampade a LED in camera o in avverse condizioni ambientali in cui gas, vapori o polveri sono presenti o possono essere presenti. Potrebbe esplodere.
- Immergere una qualsiasi parte della lampada a LED in un liquido di alcun tipo.
- Rotta l'alimentazione in modo che nessun pericolo (ad esempio intervento) può essere assunto. Piegare il cavo di collegamento non è troppo forte e non pizzicare o allungare il piombo.
-  Sostituire un vetro rotto immediatamente.
-  Si prega di notare che tra la parte anteriore della lampada a LED e altri oggetti, una distanza di almeno 1 m deve mentire.
- Non coprire la lampada a LED durante il funzionamento.



Informazioni sulla sicurezza

- Il dispositivo è progettato per l'utilizzo fino a 2000 m al di sopra del livello del mare.
- Smontare l'unità e non tentativi di ricostruzione o di riparazione. Il dispositivo non contiene parti sostituibili dall'utente o da riparare. Se avete domande o problemi, contattare il nostro servizio clienti.



EG-Konformitätserklärung EC Declaration of Conformity



Wir, die **Westfalia Werkzeugcompany, Werkzeugstraße 1, D-58093 Hagen**,
We, the Westfalia Werkzeugcompany, Werkzeugstraße 1, D-58093 Hagen,

erklären in alleiniger Verantwortung, dass das Produkt
declare by our own responsibility that the product

20 W LED-Strahler mit 150° Bewegungsmelder – 6500 K, 1600 lm IP 44
20 W LED Floodlight with 150° PIR – 6500 K, 1600 lm, IP 44

Artikel Nr. 90 08 28
Article No. 90 08 28

den wesentlichen Schutzanforderungen genügt, die in den Europäischen Richtlinien und deren Änderungen festgelegt sind.
is according to the basic requirements, which are defined in the European Directives and their amendments.

2011/65/EU **Beschränkung der Verwendung bestimmter gefährlicher Stoffe in Elektro- und Elektronikgeräten (RoHS)**
2011/65/EU *Restriction of the Use of certain hazardous Substances in electrical and electronic Equipment (RoHS)*

2014/30/EU **Elektromagnetische Verträglichkeit (EMV)**
2014/30/EU *Electromagnetic Compatibility (EMC)*
EN 55015:2013, EN 61547:2009,
EN 61000-3-2:2014, EN 61000-3-3:2013

2014/35/EU **Niederspannungsrichtlinie (LVD)**
2014/35/EU *Low Voltage Directive (LVD)*
EN 60598-1:2015+AC+A1, EN 60598-2-5:2015,
EN 62471:2008, EN 62493:2015,
EN 61347-1:2015, EN 61347-2-11:2001+AC,
EN 62031:2008+A1+A2

2009/125/EG **Energierrelevante Produkte (ErP)**
2009/125/EC *Energy-related Products (ErP)*
Verordnungen/Regulations (EU) 1194/2012

Die technischen Unterlagen werden bei der QS der Westfalia Werkzeugcompany verwahrt.
The technical documentations are on file at the QA department of the Westfalia Werkzeug-company.

Hagen, den 9. April 2019
Hagen, 9th of April, 2019

Thomas Klingbeil,
Qualitätsbeauftragter / QA Representative



Deutschland

Westfalia

Werkzeugstraße 1
D-58093 Hagen

Telefon: (0180) 5 30 31 32

Telefax: (0180) 5 30 31 30

Internet: www.westfalia.de

Österreich

Westfalia

Moosham 31
A-4943 Geinberg OÖ

Telefon: (07723) 4 27 59 54

Telefax: (07723) 4 27 59 23

Internet: www.westfalia-versand.at

Schweiz

Westfalia AG

Wydenhof 3a

CH-3422 Kirchberg (BE)

Telefon: (034) 4 13 80 00

Telefax: (034) 4 13 80 01

Internet: www.westfalia-versand.ch



Werter Kunde,

bitte helfen Sie mit, Abfall zu vermeiden.

Sollten Sie sich einmal von diesem Artikel trennen wollen, so bedenken Sie bitte, dass viele seiner Komponenten aus wertvollen Rohstoffen bestehen und wiederverwertet werden können.

Entsorgen Sie ihn daher nicht in die Mülltonne, sondern führen Sie ihn bitte Ihrer Sammelstelle für Wertstoffe zu.

Dear Customer,

Please help avoid waste materials.

If you at some point intend to dispose of this article, then please keep in mind that many of its components consist of valuable materials, which can be recycled.

Please do not discharge it in the rubbish bin, but check with your local council for recycling facilities in your area.

